

Hisense

РУКОВОДСТВО ПО ЭКСПЛУАТАЦИИ



ВОЗДУХООЧИСТИТЕЛЬ С ФУНКЦИЕЙ УВЛАЖНЕНИЯ ВОЗДУХА

ECOLife

EAC

Содержание

Назначение воздухоочистителя	2
Правила безопасности	2
Схема воздухоочистителя и его составных частей.....	6
Комплектация	6
Описание панели управления.....	7
Эксплуатация воздухоочистителя.....	8
Описание пульта ДУ.....	11
Подготовка к использованию.....	12
Чистка и обслуживание воздухоочистителя	15
Поиск и устранение неисправностей.....	19
Срок службы, утилизация и гарантийный срок	22
Транспортировка и хранение.....	22
Информация о сертификации.....	23
Технические характеристики.....	23

Информация, изложенная в данной инструкции, действительна на момент публикации. Производитель оставляет за собой право изменять технические характеристики и внешний вид изделий с целью улучшения качества без уведомления покупателей. В тексте и цифровых обозначениях данного руководства могут быть допущены опечатки.

Назначение воздухоочистителя

Воздухоочиститель с функцией увлажнения воздуха Hisense серии ECOLife, состоящий из единого блока, предназначен для очистки, увлажнения и ионизации воздуха в бытовых помещениях.

Условные обозначения, используемые в данной инструкции



Предупреждение! Неправильное использование может стать причиной серьезных повреждений, таких как смерть или травма.



Не делайте этого













Будьте внимательны в данной ситуации



Указывает на обязательные пункты

Правила безопасности

-  Перед началом эксплуатации необходимо внимательно изучить данное Руководство по эксплуатации и строго следовать всем инструкциям, которые в нем приведены.
-  Не допускается наращивание кабеля питания, т.к. это может привести к перегреву и пожару
-  Убедитесь в том, вилка прибора вынута из розетки, если он не используется в течение длительного времени.
-  Никогда не подключайте и не отключайте устройство влажными руками, при отключении воздухоочистителя не тяните за кабель электропитания. (Это может привести к поражению электрическим током.)
-  Если шнур питания поврежден, он должен быть заменен производителем или авторизованным сервисным центром
-  Отключайте воздухоочиститель из сети во время наполнения бака водой и очистки
-  Воздухоочиститель не предназначен для использования лицами (включая детей) с ограниченными физическими, сенсорными или умственными способностями или с недостатком опыта или знаний, если они не находятся под контролем лиц, ответственных за их безопасность.
-  Не допускайте детей играть с воздухоочистителем - это опасно.
-  Не устанавливайте очиститель в следующих местах:
 - в неустойчивых местах. (В противном случае, он может упасть, что приведет к травме и поломке очистителя).
 - в местах с повышенной температурой, высокой влажностью или там, где устройство может намочнуть. (Для того, чтобы предотвратить утечку электричества)
 - на кухне и в других местах, где он выделяется жирный дым.
 - в местах, где используется масло или горючий газ и может произойти их утечка.
 - в местах, где выходящий поток воздуха будет попадать на растения или животных. (Чтобы предотвратить гибель растений и заболевания домашних животных)
 - в местах скопления агрессивных газов или металлической пыли.
-  Предотвращайте попадание летучих веществ или легковоспламеняющихся предметов в прибор. Это может привести к пожару.

Правила безопасности

⊘ Не используйте очиститель в комнате, где используются пестициды типа ладана. (Остатки химических веществ, накопленные внутри прибора, могут попасть в воздух и нанести ущерб здоровью).

⊘ Не смачивайте корпус прибора и выпускную решетку. (Это приведет к пожару или поражению электрическим током.)

⚠ При использовании очистителя совместно с обогревателем обеспечьте хорошую циркуляцию воздуха. (Это требуется чтобы избежать отравления, так как очиститель не удаляет угарный газ).

⚠ Окна и двери при использовании прибора держите закрытыми.

⚠ Если после работы прибора в течение определенного периода времени качество воздуха не улучшится, пожалуйста, откройте двери и окна, чтобы проветрить помещение.

⚠ Отключайте шнур питания от сети, удерживая вилку в руке.

⊘ Никогда не используйте растворители, такие как бензин или химические растворители, для очистки прибора. Не распыляйте на прибор пестициды.

⊘ Не садитесь на прибор и не прислоняйтесь к очистителю воздуха. (Это может привести к сбою в работе очистителя воздуха и нанести вред.)

⊘ Никогда не трясите очиститель воздуха. (Это может привести к нарушению работы датчика в очистителе воздуха.)

⚠ При эксплуатации обеспечьте зазор между решеткой для впуска воздуха и стенкой более 30 см, как показано на рисунке, чтобы обеспечить эффект очистки.

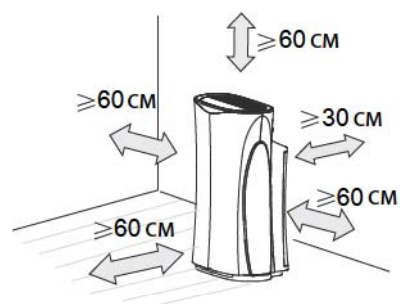

⚠ Очиститель воздуха следует хранить в сухом и хорошо проветриваемом месте, не содержащем агрессивных или взрывоопасных газов. Он должен быть защищен от сильных толчков.

⚠ Никогда не подключайте и не отключайте устройство мокрыми руками. (Это может привести к поражению электрическим током.)

⚠ Пожалуйста, отсоедините прибор перед добавлением воды в бак для воды, очистке и обслуживанием прибора.

⚠ Установите прибор в месте, где он не соскользнет. (Поскольку на нижней части установлены ролики, установка на наклонной поверхности может привести к смещению прибора и вызвать его повреждение.)

⊘ Не ставьте на оборудование магнит или металлический предмет. (Это может привести к сбоям в работе или неисправностям оборудования, потому что внутри него также есть магниты). В то же время, пожалуйста, старайтесь избегать размещения рядом с ним ТВ и радио. (Это может стать причиной искажения изображения и возникновения помех).

⊘ Не используйте хлорсодержащих моющих средств или кислот. (Токсичные газы, выделяющиеся из моющего средства, вредны для здоровья.)

⊘ Никогда не используйте проколотую или поврежденную емкость. (Вода из резервуара может попасть на внутренние части.)

⊘ Пожалуйста, не пейте воду из резервуара для воды, не используйте ее для животных и растений. (Это может вызвать дискомфорт или другие побочные эффекты.)

Правила безопасности

- ❗ После длительного пользования на одном месте стены и полы вокруг прибора могут стать грязными, поэтому, пожалуйста, очищайте их регулярно.
- ❗ Пожалуйста, отключайте питание, прежде чем передвигать очиститель воздуха. Для того, чтобы избежать разлива воды, рекомендуется вынуть емкость для воды и вылить воду, содержащуюся в поддоне увлажняющей ванны и баке. Когда в приборе или поддоне находится вода, пожалуйста, не трясите его и держите в вертикальном положении. (Пролившаяся вода может привести к поражению электрическим током или утечке электричества.)
- ❗ Во время увлажнения, пожалуйста, всегда держите в чистоте резервуар для воды, поддон для воды и увлажняющий фильтр. После каждого использования своевременно сливайте воду из поддона и бака, чтобы предотвратить образование

постороннего запаха. Пожалуйста, регулярно проводите очистку внутренних увлажняющих деталей. (т.е., поддона для воды и увлажняющего фильтра). (Если внутри прибора имеется грязь, начнется рост плесени или микробов, появится запах, который может причинить вред здоровью из-за индивидуальных особенностей.)

- ❗ В условиях, когда может произойти замерзание, пожалуйста, своевременно вылейте воду из резервуара и поддона. (Запуск в замороженном состоянии приведет к выходу прибора из строя.)
- ❗ Когда функция увлажнения не используется, пожалуйста, слейте воду из резервуара и поддона. (Если внутри прибора имеется грязь, начнется рост плесени или микробов, появится запах)
- ❗ Следует избегать чрезмерного увлажнения. (В противном случае в комнате могут появиться грибки)



Примечание для использования

<p>Выключатель должен быть в недоступном для детей месте, чтобы предотвратить опасности, вызванные игрой детей с выключателем.</p> 	<p>Никогда не используйте очиститель воздуха в среде, содержащей летучие и коррозионные химические вещества, поскольку это приведет к пожару.</p> 
<p>Запрещается снимать сетку, закрывающую отверстие для выпуска воздуха. Никогда не суйте палочки или другие посторонние предметы отверстие для выпуска воздуха, это может привести к поломке оборудования или к травме.</p> 	<p>В случае возникновения нарушений в работе, таких как необычный шум, запах, дым, повышение температуры и пробой электричества, пожалуйста, немедленно отключите питание и обратитесь в авторизованный сервисный центр. Эксплуатация прибора в неисправном состоянии может привести к серьезной аварии, такой, как поражение электрическим током или пожар.</p> 

Правила безопасности

Запрещается ставить емкости с водой рядом панелью управления. Не нажимайте на кнопки управления мокрыми руками: это может привести к несчастному случаю или пожару.



Не размещайте приборы с открытым пламенем в местах, куда попадает поток воздуха из очистителя воздуха.

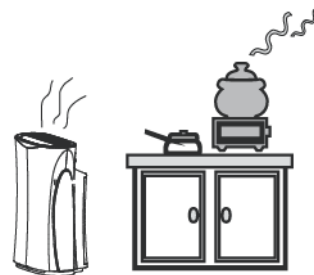

Не останавливайте работу прибора, отсоединяя его от розетки питания в ходе нормальной эксплуатации: это может привести к поражению электрическим током и пожару. Если прибор не используется в течение длительного времени, пожалуйста, отключите его от сети питания.

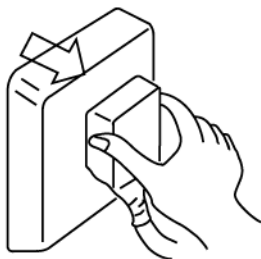

Не завязывайте узлом, не тяните, не сдавливайте и не нагревайте кабель питания, чтобы не повредить его. Повреждение сетевого шнура приведет к поражению электрическим током или пожару.

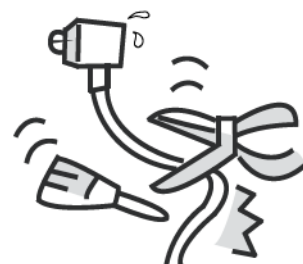

Не ставьте никакие предметы на отверстие для выпуска воздуха. Детям запрещено играть с очистителем воздуха: это опасно.



Не используйте удлинитель шнура питания и не подключайте его к розетке с другими электроприборами. Если шнур питания поврежден, он должен быть заменен специалистом изготовителя, отдела технического обслуживания или аналогичного отдела во избежание происшествий.



Не разбирайте и не модернизируйте очиститель воздуха самостоятельно: это может привести к несчастному случаю или пожару.



Не ставьте вокруг очистителя воздуха различные предметы, чтобы не мешать очистке воздуха.



Схема воздухоочистителя и его составных частей

Вид спереди

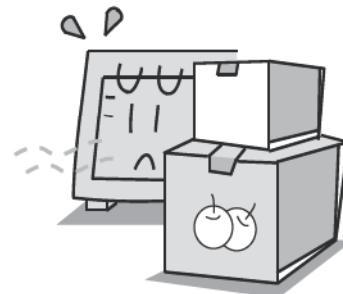
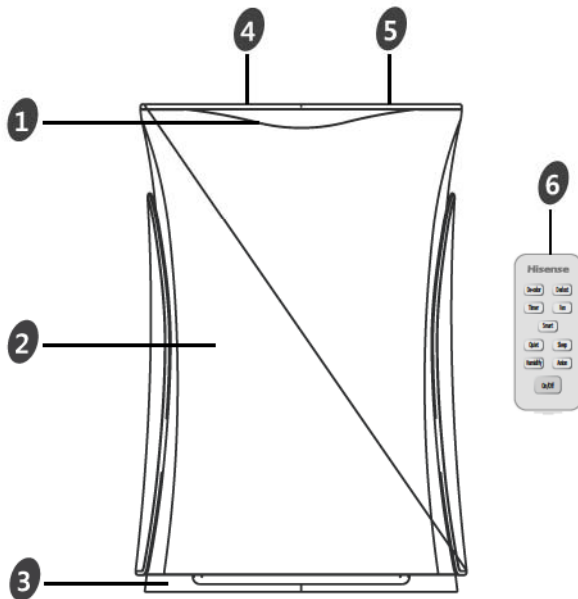

- 1 Световые индикаторы сенсора качества воздуха
- 2 Передняя панель
- 3 Основание
- 4 Воздуховыпускное отверстие
- 5 Сенсорная панель управления
- 6 Пульт дистанционного управления

Вид сзади

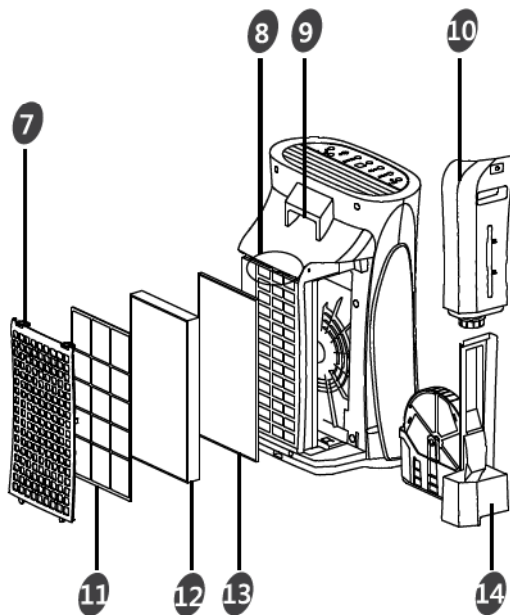



- 7 Решетка воздухозаборника
- 8 Сенсор качества воздуха
- 9 Ручка для переноски
- 10 Емкость для воды
- 11 Фильтр предварительной очистки
- 12 Сетчатый пылеулавливающий фильтр тонкой очистки (HEPA)
- 13 Дезодорирующий фильтр
- 14 Увлажняющий и очищающий модуль

Комплектация

- Воздухоочиститель - 1 шт.
- Пульт дистанционного управления – 1 шт.
- Упаковка – 1 шт.
- Руководство по эксплуатации – 1 шт.
- Гарантийный талон- 1 шт.

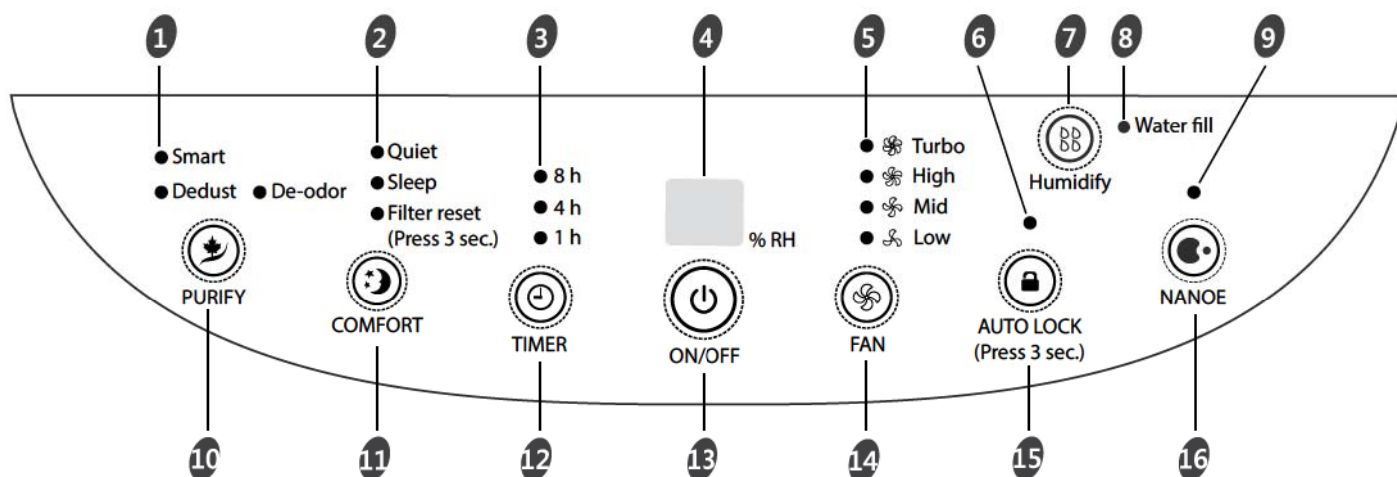
Описание панели управления









- | | | | |
|---|--|----|--|
| 1 | Индикаторы режимов очистки воздуха | 10 | Клавиша выбора режима очистки |
| 2 | Индикаторы режима работы Sleep и режима работы Quiet, индикатор замены фильтра | 11 | Клавиша выбора комфортного режима работы |
| 3 | Индикаторы работы таймера | 12 | Клавиша установки таймера |
| 4 | Индикатор температуры и текущей относительной влажности воздуха | 13 | Клавиша вкл/выкл прибора |
| 5 | Индикаторы скорости очистки воздуха | 14 | Клавиша регулировки скорости очистки воздуха |
| 6 | Индикаторы блокировки от детей | 15 | Клавиша блокировки от детей (Нажмите и удерживайте эту кнопку в течение 3 секунд) |
| 7 | Клавиша выбора режима увлажнения воздуха | 16 | Клавиша выбора режима работы ионизации воздуха*  или ионизации воды**  |
| 8 | Индикатор режима увлажнения воздуха и заполненности бака | | |
| 9 | Индикатор работы ионизации воздуха (модель AE-33R4BFS) или ионизации воды (NANO [™]) (модель AE-33R4BNS) | | |



* модель AE-33R4BFS

** модель AE-33R4BNS



Панели разных моделей приборов отличаются. Графический шаблон индикации панели управления прибора, который вы приобрели, может отличаться от приведенного выше. Пожалуйста, сравните его с прибором, который вы приобрели.

Эксплуатация воздухоочистителя

Клавиша вкл/выкл прибора	
 ON/OFF	<ul style="list-style-type: none"> • Вставьте вилку шнура питания в розетку и нажмите кнопку On/Off , чтобы включить очиститель воздуха. • При включении прибора в сеть он переходит в режим "Smart". • При включении прибора из режима ожидания он переходит в режим, выбранный в последний раз.
Для очистки воздуха от пыли и запаха	
 PURIFY	<ul style="list-style-type: none"> • Нажмите кнопку "Purify" и загорится индикатор "Purify". • В этом режиме датчики пыли и запаха оценивают качество воздуха, исходя из которого очиститель воздуха автоматически выбирает скорость очистки.
Для интенсивной очистки воздуха от пыли и запаха	
 PURIFY FAN	<ul style="list-style-type: none"> - При уборке помещения - Когда вы только что вернулись домой - Когда вы принесли в комнату высушенную одежду • Нажмите кнопку "Fan", чтобы перейти к режиму "Dedust" и загорится соответствующий индикатор; • Когда прибор работает, он будет регулировать скорость очистки исходя из показаний детектора пыли; • Нажмите кнопку "Fan" чтобы выбрать скорость вращения вентилятора. Скорость вращения вентилятора изменяется в следующей последовательности: <p style="text-align: center;">  </p>
Для интенсивной очистки воздуха от дыма	
 PURIFY	<ul style="list-style-type: none"> - Когда кто-то курит в помещении - Когда в помещении много формальдегида • Нажмите кнопку "Purify", чтобы перейти к режиму "De-odor" , загорится соответствующий индикатор; • Когда прибор работает, скорость очистки регулируется на основании показаний детектора запаха; • Нажмите кнопку "Fan" чтобы выбрать скорость вращения вентилятора.
Комфортный режим работы	
 COMFORT	<ul style="list-style-type: none"> - Когда воздух в помещении относительно свежий - Когда члены вашей семьи отдыхают - Когда ребенок делает домашнее задание • Нажмите кнопку "Comfort" , чтобы выбрать режим "Quiet", загорится соответствующий индикатор; • Датчик передает данные о качестве воздуха и тишина сохраняется независимо от скорости вращения вентилятора.
Ночной режим работы	
 COMFORT	<ul style="list-style-type: none"> - Когда вы спите • Нажмите кнопку "Comfort" для переключения в режим "Sleep" , загорится соответствующий индикатор; • Датчик улавливает данные о качестве воздуха , скорость вращения вентилятора будет работать со оптимальной скоростью для низкого уровня шума. • Этот режим подходит для ночного времени суток. После введения настройки все индикаторы продолжают светиться примерно в течение 10 секунд. <p>Примечание: В таком режиме индикаторы включаются при нажатии на любую кнопку.</p>

Ионизация воздуха (эффект лесного воздуха после грозы)	
 <p>NANOE</p>	<ul style="list-style-type: none"> • Нажмите кнопку "Nanoe", чтобы запустить функцию нанометрической ионизации воды™ и загорится соответствующий индикатор; Нанометрическая ионизация воды™ это заряд наноразмерных частиц распыленной воды электростатическим зарядом, который возникает под воздействием высокого напряжения. • Нажмите кнопку "Nanoe" еще раз чтобы выключить функцию нанометрической ионизации воды™ и световой индикатор погаснет; Эта функция имеется в модели AE-33R4BNS.
 <p>ANION</p>	<ul style="list-style-type: none"> • Нажмите кнопку "Anion", чтобы запустить функцию ионизации воздуха, загорится соответствующий индикатор; Отрицательно заряженный ион, способен убивать бактерии, освежать и очищать воздух. • Снова нажмите кнопку "Anion", чтобы отключить эту функцию, и индикатор погаснет; Эта функция имеется в модели AE-33R4BFS.
 <p>Humidify</p>	<ul style="list-style-type: none"> • Нажмите кнопку "Humidify" чтобы запустить функцию увлажнения, загорится соответствующий индикатор; Режим увлажнения происходит путем испарения. Данное увлажнение воздуха более полезно для здоровья человека. • Снова нажмите кнопку "Humidify", чтобы отменить эту функцию, индикатор погаснет; • Когда прибор работает в режиме "Humidify". Индикатор будет мигать, если уровень воды в поддон опустится слишком низко. Индикатор ошибки E2, напоминает, что вы должны добавить воду.
 <p>88 %RH</p>	<ul style="list-style-type: none"> • Дисплей контроля температуры: Индикатор отображает текущую относительную влажность; • В случае неисправности, индикатор отображает код ошибки. Смотрите раздел "Устранение неисправностей" для обнаружения соответствующего кода.
Режимы и скорости очистки воздуха	
 <p>FAN</p> <ul style="list-style-type: none"> ● Smart ● Low ● Mid ● High ● Turbo 	<p>С помощью датчиков качества воздуха, прибор автоматически регулирует скорость вращения вентилятора. В этом случае, четыре индикатора не горят.</p> <p>Вентилятор работает на низкой скорости бесшумно, и горит соответствующий индикатор.</p> <p>Вентилятор работает на средней скорости, и горит соответствующий индикатор.</p> <p>Вентилятор работает на высокой скорости, и горит соответствующий индикатор.</p> <p>Вентилятор работает на очень высокой скорости, так что удаление дыма производится быстро. Поэтому качество воздуха улучшается в течение короткого времени, индикатор при этом горит.</p> <p>В режиме "Smart" скорость очистки не может изменяться. Если требуется изменить скорость вращения вентилятора, нажмите кнопку другого режима очистки для выхода из режима "Smart".</p>
Блокировка от детей	
 <p>AUTO LOCK</p>	<ul style="list-style-type: none"> • "Блокировка от детей" включится и загорится соответствующий индикатор, если в течение 2-х минут не будет выполнена какая-либо операция; • Нажмите и удерживайте кнопку "AUTO LOCK" в течение 3-х секунд, чтобы вручную запустить функцию "Блокировка от детей"; • Нажмите и удерживайте кнопку "AUTO LOCK" в течение 3-х секунд, чтобы отменить функцию "Блокировка от детей", индикатор погаснет.

Эксплуатация воздухоочистителя

Таймер	
<ul style="list-style-type: none"> ● 8 h ● 4 h ● 1 h 	<ul style="list-style-type: none"> • Нажмите кнопку "Timer", чтобы установить таймер для выключения прибора в нужный момент, когда он включен. Время может быть установлено 1ч-4ч-8ч, что будет видно на соответствующих индикаторах. • Нажмите кнопку "Timer", чтобы установить таймер для выключения прибора в нужный момент, когда он в режиме ожидания. Время может быть установлено 1ч-4ч-8ч, что будет видно на соответствующих индикаторах. • Установка таймера будет отменена, а устройство перейдет в состояние запуска или выключения, если вы нажмете кнопку "ON/OFF" после установки времени включения или выключения прибора.
Замените сетчатый фильтр	
	<ul style="list-style-type: none"> • Внутренний таймер учитывает общее время работы. Мигающий индикатор напоминает, что сетчатый фильтр должен быть заменен. Поэтому, пожалуйста, заменить фильтры раньше если эффект очистки ухудшается. • После замены фильтра, нажмите и удерживайте кнопку "COMFORT" в течение 3-х секунд, пока не зазвучит три звонка, а индикатор не выключится. Если индикатор замены фильтра мигает, пожалуйста, своевременно замените фильтр. Если его своевременно не заменить, прибор будет заблокирован, и автоматически прекратит работу.

Описание работы сенсора качества воздуха

• Указатель качества воздуха:

Зеленый - хорошее качество воздуха

Желтый - среднее качество воздуха

Красный - плохое качество воздуха

Встроенные датчики пыли и запаха контролируют уровень загрязнения воздуха в помещении и показывают степень загрязнения воздуха. Если качество воздуха улучшается, цвет индикаторов изменяется.

• Датчик пыли

Датчик пыли	
Диапазон чувствительности	Пыль внутри помещения и дым (табачный дым и т.д.)
Периодически выявляемое вещество	Масляный дым и парообразные капли воды

• Датчик запаха

Датчик запаха	
Диапазон чувствительности	Летучие органические соединения (например, аммиака и спирта), сигарет, дерева, дым от горящей бумаги, густой дым, и т.д.
Периодически выявляемое вещество	Пар (водяной пар), масляный дыма, проникающий при открытии и закрытии дверей, резком изменении температуры и т.д.

Из-за разницы в модели приобретенного продукта некоторые компоненты могут различаться.

Описание пульта дистанционного управления

Пульт дистанционного управления

Клавиша выбора режима дезодорации воздуха

Нажмите данную клавишу чтобы выбрать режим дезодорации. Уровень дезодорации может регулироваться.

Клавиша для установки таймера

Установите таймер для выключения прибора в нужный момент, когда он включен-1ч-4ч-8ч-Отмена. Установите таймер для включения прибора в нужный момент, когда он в режиме ожидания-1ч-4ч-8ч-Отмена. (Время включения и выключения не может быть установлено одновременно) Он перейдет в Smart режим очистки после нажатия соответствующей кнопки.

Клавиша выбора режима работы "Quiet" (тихий режим работы)

Нажмите клавишу "Quiet", и прибор будет работать в тихом режиме (см п. "Эксплуатация прибора").

Клавиша выбора режима увлажнения воздуха

Нажмите клавишу "Humidify", и прибор начнет работу в режиме увлажнения воздуха (см п. "Эксплуатация прибора").

Клавиша включения и выключения работы прибора

Нажмите клавишу on/off чтобы включить работу прибора. Нажмите клавишу повторно чтобы выключить прибор.

Передатчик сигнала от пульта ДУ на основной блок прибора

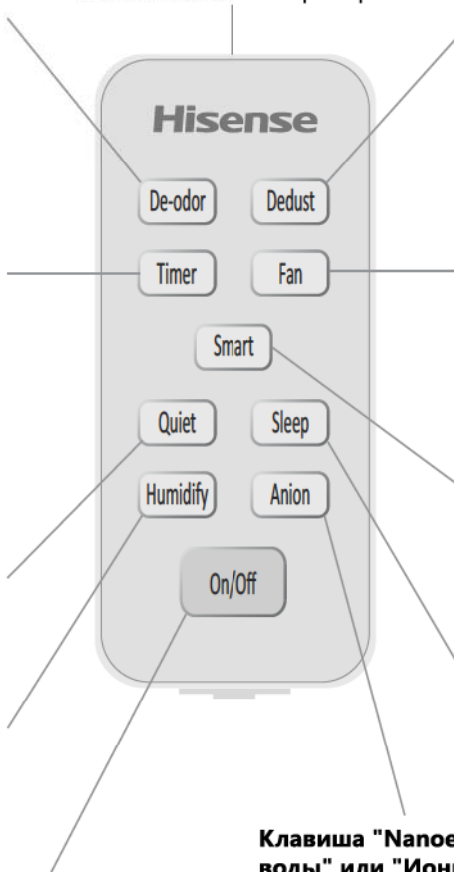

Клавиша выбора режима удаления пыли

Нажмите клавишу Remove Dust для того, чтобы прибор начал работу в режиме удаления пыли. Уровень удаления пыли можно регулировать (см п. "Эксплуатация прибора").

Клавиша выбора режима скорости очистки воздуха

В режиме "Smart" данная кнопка заблокирована; в других режимах скорость может быть выбрана по циклу: Авто-Низкая-Средняя-Высокая-Turbo.

Клавиша выбора режима работы "Smart"

Нажмите клавишу "Smart", и прибор начнет работы в автоматическом режиме работы (см п. "Эксплуатация прибора").

Клавиша выбора режима работы "Sleep"

Нажмите кнопку "Sleep", чтобы очиститель воздуха перешел в режим работы "Sleep" (см п. "Эксплуатация прибора").

Клавиша "Nanoe/Anion" выбора режима "Ионизации воды" или "Ионизации воздуха"

Нажмите клавишу "Nanoe/Anion"* чтобы начать ионизацию воды.

Нажмите кнопку "Nanoe/Anion"* повторно чтобы остановить ионизацию воды.

Очиститель воздуха начнет работать, если вы нажмете эту кнопку, и остановится когда вы нажмете эту кнопку еще раз. Когда прибор находится в режиме ожидания, он начнет работать в предыдущем режиме, если вы нажмете на эту кнопку.

* в зависимости от модели

Советы:

При использовании пульта дистанционного управления в первый раз, пожалуйста, удалите пластмассовую обертку батареи.

Для пульта дистанционного управления используется батарея модели CR2025. После шести месяцев использования пульта дистанционного управления или, если пульт дистанционного управления не работает, замените батарею. Пожалуйста, при замене батареи, соблюдайте полярность, как показано на следующем рисунке.

Утилизация батарей: если батарея не используется в течение длительного времени, удалите ее. После разряда батареи, пожалуйста, отнесите батарею на приемный пункт.

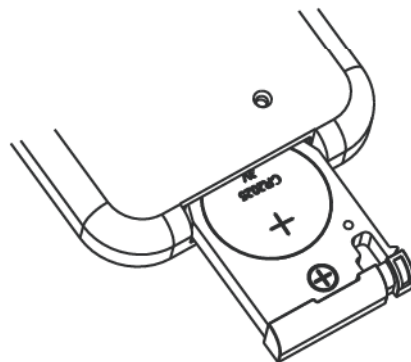

Подготовка к использованию

Пожалуйста, до подключения выполните следующие действия.

Из-за разницы в модели приобретенного продукта некоторые компоненты могут различаться.

1. Снимите решетку воздухозаборника

Нажмите на левый и правый фиксаторы

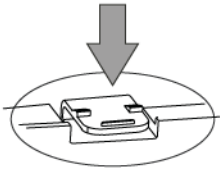

Решетка воздухозаборника и фильтр предварительной очистки

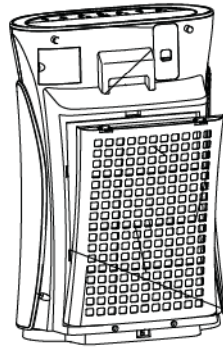

Снимите решетку воздухозаборника и фильтр предварительной очистки

2. Снимите фильтры (два вида)

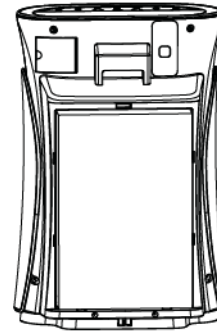

Снимите фильтр тонкой очистки (HEPA) и дезодорирующий фильтр

Установка фильтров

3. Установите фильтры и запишите дату начала их использования

Дезодорирующий фильтр: имеет пористую поверхность или содержит гранулы активированного угля

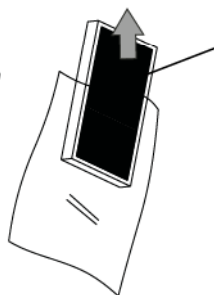
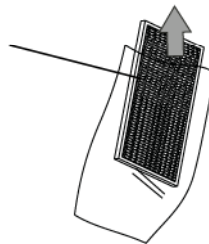

Гофрированный фильтр тонкой очистки (HEPA): имеет складчатую поверхность

4. Установите фильтры и запишите дату начала их использования

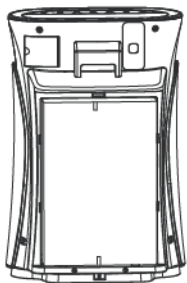

Установите дезодорирующий фильтр (стороной с шнуром наружу - для легкой замены)

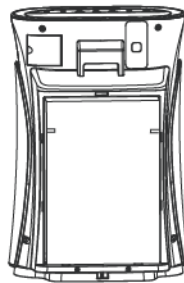
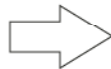

Установите фильтр тонкой очистки (HEPA) (стороной с шнуром наружу - для легкой замены)

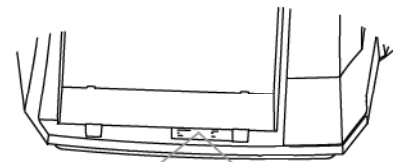
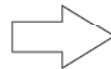

Модель HEPA фильтра, используемого в устройстве
Дата начала его использования

Модель дезодорирующего фильтра, используемого в устройстве
Дата начала его использования

Заполните даты на этикетке при начале их использования

Подготовка к использованию

5. Установите воздухозаборную решетку

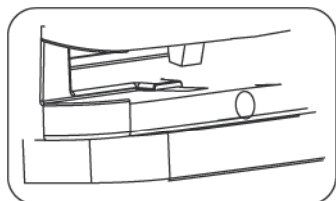
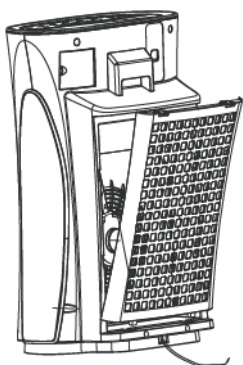

Сначала вставьте нижнюю часть решетки воздухозаборника, затем верхнюю часть и слегка нажмите кнопку верхнего фиксатора.

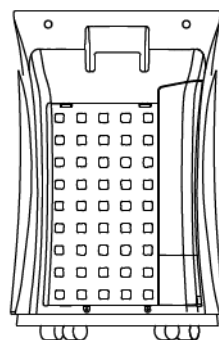

Совет:

Автоматический выключатель защиты установлен на верхнем фиксаторе воздухозаборной решетки. Пожалуйста, убедитесь, что решетка не повреждена и правильно установлена, в противном случае, прибор будет находиться в состоянии защиты от отключения питания.

Подготовка резервуара для воды

Очистка воздуха может производиться и при отсутствии воды в баке.

1. Извлеките резервуар для воды и снимите крышку

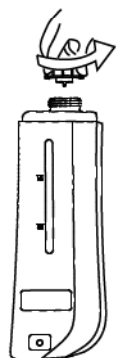
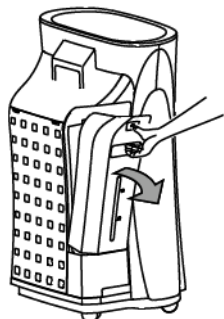

Примечание:

- Не используйте горячую воду, температура которой более 40 °С или воду, смешанную с ароматическими добавками, химическими веществами и моющими средствами.

(Такая вода может привести к деформации или неисправности.)

- Не используйте щелочную ионизированную воду, минеральную воду и колодезную воду.

(В такой воде могут размножаться микробы и грибки).

Пожалуйста, используйте прибор в помещении, в котором не возникнет опасности попадания на прибор воды.

Сначала добавьте в бак небольшое количество воды, встряхните емкость, чтобы очистить его внутренние стенки, слейте воду, а затем заполните бак.

Пожалуйста, убедитесь, что крышка бака была затянута туго, в противном случае вода будет протекать.

При перемещении бака для воды рекомендуется держать его обеими руками или использовать верхнюю рукоятку. Пожалуйста, не трогайте клапан в середине крышки бака и не снимайте уплотнительное кольцо с крышки бака, в противном случае может просачиваться вода.

Поскольку водопроводная вода, как правило, прошла через хлорирование, она препятствует размножению микробов.

Подготовка к использованию

2. Заполните резервуар для воды водопроводной водой и закройте крышку



3. Установите резервуар для воды в очиститель воздуха

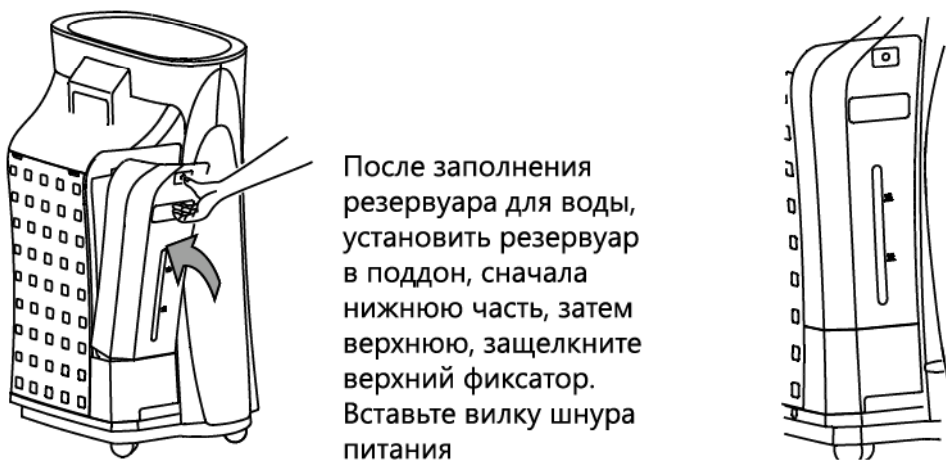

Осторожно защелкните верхний фиксатор, чтобы гарантировать, что резервуар для воды установлен правильно.

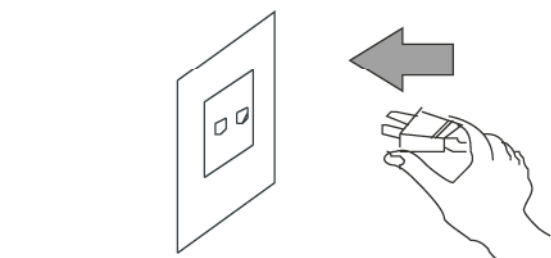

• Чувствительность датчика запаха устанавливается в пределах от 3 до 5 минут после подключения питания. Рекомендуется включать очиститель воздуха, когда воздух в помещении относительно чистый.

• Датчик запаха иногда не реагирует на запах домашних животных и запах чеснока, за исключением аммиака.

• Чувство неприятных запахов зависит от человека. Иногда ощущение запаха возникает, если индикатор качества воздуха горит зеленым цветом. Те, кто особенно чувствителен к специфическим запахам, должны вручную переключить режим на максимальную очистку.

Чистка и обслуживание воздухоочистителя

- Меры предосторожности перед обслуживанием: Пожалуйста, убедитесь, что вилка извлечена из розетки.

- Чтобы протереть корпус прибор и панель управления используйте мягкую ткань. Использование грубой ткани приведет к повреждению поверхности. Пожалуйста, используйте сухую ткань для очистки шнур питания, чтобы предотвратить поражение электрическим током.

(примерно раз в две недели)

- Используйте пылесос для очистки дезодорирующего фильтра. Не мойте его в воде.

(примерно раз в две недели)

- Техническое обслуживание фильтра предварительной очистки используйте пылесос, чтобы удалить пыль с лицевой стороны (стороны с кордом). Так как этот фильтр чувствителен к повреждениям, не нажимайте на него слишком сильно. Никогда не мойте его водой.

(примерно раз в две недели)

- Фильтр тонкой очистки его можно чистить с помощью водопроводной воды или нейтральных моющих средств.

(примерно раз в две недели)

- Когда очиститель воздуха не используется в течение длительного времени:

- Пожалуйста, вытащите вилку из розетки. (Потому что прибор потребляет электроэнергию, даже если он находится в режиме ожидания)

- Накройте прибор полиэтиленовым пакетом и установите его в вертикальном положении. (Размещение его на боку или вверх дном может вызвать сбой прибора, в результате чего возникнут лишние хлопоты)

Советы:

- Не используйте прибор, когда снят фильтр предварительной очистки. (Пыль не будет удаляться и попадет внутрь прибора, что может привести к выходу из строя датчиков).

- Не используйте прибор, когда снят дезодорирующий фильтр. (Дезодорация не будет работать.)

- Во время технического обслуживания, не разбрасывайте демонтированные принадлежности в беспорядке. (Вы можете споткнуться о них, повредить их, они могут попасть в руки детей.)

Сравнительное время для замены фильтров

	Цикличность замены
Фильтр грубой очистки	Когда мигает индикатор замены фильтра (примерно раз в каждые один - два года)
Дезодорирующий фильтр	
Условие: прибор используется в течение восьми часов в день в обычных условиях	

- Цикличность замены фильтра может изменяться в соответствии с фактическим условиям эксплуатации и способом применения. Поэтому фильтр следует своевременно заменить, если его эффективность снижается.

- После замены сетки фильтра нажмите и удерживайте "COMFORT" в течение 3 секунд и индикаторе замены фильтра погаснет. Это означает, что сброс завершен. Запишите дату начала использования фильтра.

- Пожалуйста, утилизируйте использованный фильтр как негорючий мусор.

Чистка и обслуживание воздухоочистителя

1. Извлеките резервуар для воды

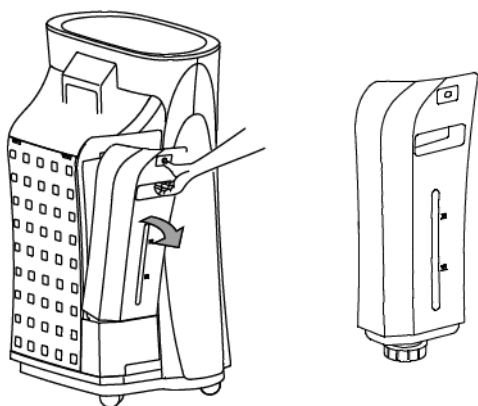

Техническое обслуживание резервуара для воды (каждый раз добавляя воду):

- Промойте его водой.
- Чтобы смыть стойкие пятна, сначала смочите тряпку в теплой воде или в воде с нейтральным моющим средством, а затем очистите внутреннюю стенку резервуара этой тканью.

2. Извлеките поддон для воды

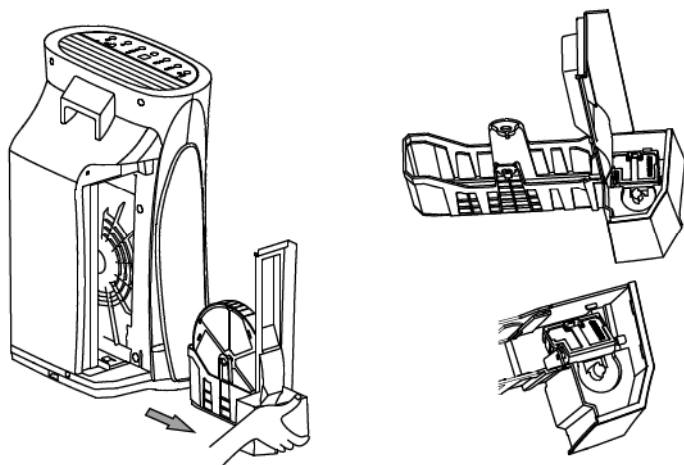

Обслуживание поддона для воды (раз в месяц):

- Используйте ватный тампон или щетку, чтобы удалить грязь на небольших площадях.
- Промойте его водой
- Чтобы смыть стойкие пятна, сначала смочите тряпку в теплой воде или в воде с нейтральным моющим средством, а затем очистите внутреннюю стенку резервуара этой тканью, чтобы удалить пятна.

Правильная установка:

1. Установите поплавок снизу выступающей части поддона
2. Вставьте ось поплавка в отверстие в поддоне.

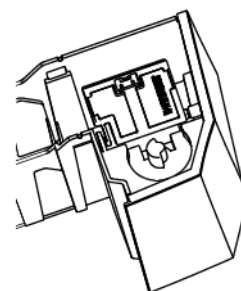

Неправильная установка

- Поплавок установлен выше выступающей части поддон для воды, что вызовет сбой в функции увлажнения.

Примечание:

Поплавок

- Пожалуйста, медленно вытяните поддон для воды, чтобы предотвратить разлив находящейся внутри него воды.

- Не извлекайте поплавок из поддона для воды, это может привести к срабатыванию сигнала о неисправности и повлиять на работу прибора.

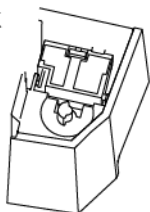

Чистка и обслуживание воздухоочистителя

3. Извлеките колесо очищающего и увлажняющего модуля

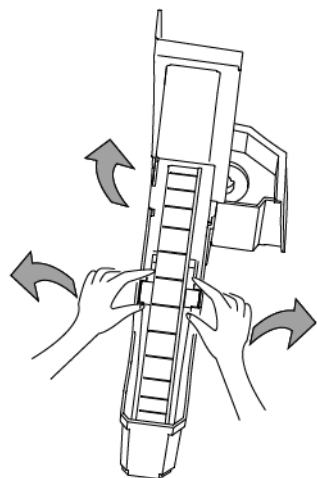

Выдвиньте поддержку поддона для воды двумя большими пальцами и вытолкните колесо из поддона.

Обслуживание очищающего и увлажняющего модуля

3.1 Демонтаж

Нажмите на защелки в трех местах в направлении стрелок чтобы демонтировать увлажняющий фильтр.

Защелки
(в 3 местах)

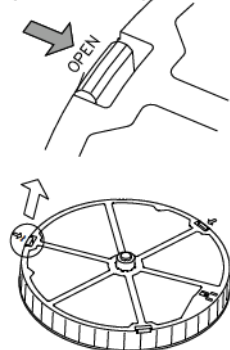

3.2 Очистка фильтра

Фильтр следует чистить раз в месяц и заменить примерно через два года.



Техническое обслуживание фильтра

3.3 Установите увлажняющий модуль в поддон и вставьте поддон для воды в прибор

- Если прибор оснащен средством профилактики образования плесени, необходимо установить его перед установкой увлажняющего компонента.

- После очистки увлажняющего компонента, если прибор не будет использоваться сразу же, пожалуйста, полностью высушите увлажняющий фильтр перед установкой.

- Поскольку увлажняющий компонент вращается в определенном направлении, зафиксируйте его центральную ось вращения в направляющей

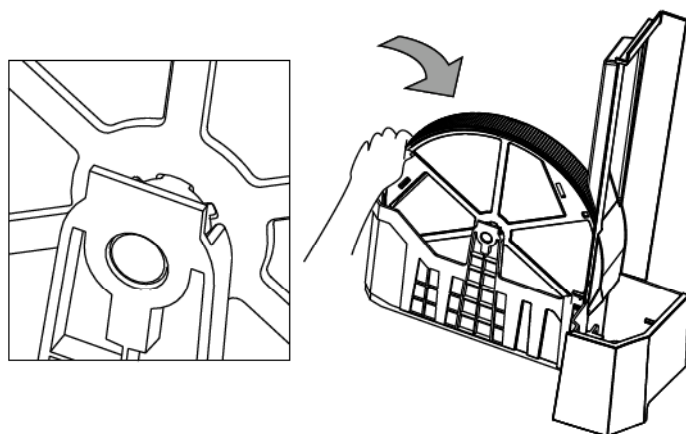

Советы:

- Промойте отложения грязи на поверхности увлажняющего фильтра в чистой воде.
- Пожалуйста, используйте чистую воду, чтобы промыть его 2 или 3 раза.

Примечание: не нажимайте на фильтр сильно, чтобы не деформировать его.

Чистка и обслуживание воздухоочистителя

В случае следующих ситуаций

Когда на поверхности увлажняющего фильтра есть красновато-коричневые или белые комочки

Это примеси (кальций) в водопроводной воде, и это нормально.

В случае описанной выше ситуации, необходимо заменить фильтр. Демонтажа описан в разделе "Чистка и обслуживание".

Если есть специфический запах

1. Добавьте в воду нейтральное моющее средство или теплую воду (температурой около 40° C) и подождите, пока оно полностью не растворится.
Время замачивания: от 30 до 60 минут.



Когда трудно удалить загрязнение (белое вещество)

1. Добавьте небольшое количество лимонной кислоты в воду или теплую воду (температурой около 40 °C) и подождите, пока она полностью не растворится.
Время замачивания: около 2 часов.
Количество около 6 г лимонной кислоты на 1 л теплой воды (температурой около 40 °C).

2. Промыть

Промойте фильтр в чистой воде 2 или 3 раза заменяя воду.

Совет: Пожалуйста, обращайтесь с фильтром аккуратно, чтобы не деформировать его.

Примечание: После промывки фильтра чистой водой, может остаться запах моющего средства или лимонной кислоты, или фильтр может деформироваться или изменить цвет.

В случае, если трудно удалить запах: полностью растворите небольшое количество соды (бикарбоната натрия) в воде, замочить сетку фильтра в этой воде на течение 30 минут, а затем промойте ее чистой водой.

4. Выньте компонент, предотвращающий образование грибка

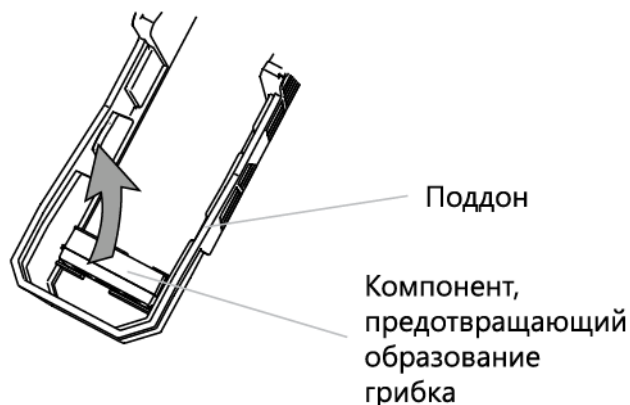

Техническое обслуживание фильтра, предотвращающего образование грибка

- Добавьте в воду нейтральное моющее средство или теплую воду (температурой около 40 °C) и подождите, пока оно полностью не растворится;
- Замочите компонент в воде на 30 минут, а затем промойте его 2 или 3 раза;
- Не мойте его щеткой
- Убедитесь в том, что фильтр установлен правильно.

Советы:

- На поверхности компонента может появиться порошок, что не влияет на его нормальное использование;
- В процессе использования компонент может уменьшиться с размерах, что не влияет на его характеристики;
- Компонент имеет свой особый запах, который не представляет опасности.

Поиск и устранение неисправностей

В случае возникновения неисправностей обратитесь к способам, указанным в таблице ниже. В случае невозможности решения проблем указанными способами обратитесь в сервисный центр.

НЕИСПРАВНОСТЬ	СПОСОБЫ УСТРАНЕНИЯ
Прибор не включается	Вы игнорировали напоминание о том, должен быть заменен фильтр. Когда индикатор замены фильтра начал мигать, вы не заменили фильтр. Прибор заблокируется если вы не в отреагировали на это напоминание в течение недели. Вы должны заменить фильтр, а затем нажать и удерживать кнопку "Comfort" в течение 3-х секунд, чтобы завершить сброс, после чего индикатор будет выключен, и прибор начнет работать.
Индикатор на передней панели меняет цвет несколько раз после включения прибора.	Происходит тестирование датчика температуры, индикатор может мигать около 30 секунд. После 30 секунд результаты будут показаны на дисплее. В течение этого времени воздухоочиститель работает нормально.
Воздух не поступает из выпускного отверстия.	Прибор не подключен к сети. Пожалуйста, вставьте вилку в розетку и включите прибор.
Прибор работает в течение длительного времени, но качество воздуха существенно не улучшилось.	Возможно, внутри прибора не установлены некоторые фильтры. Пожалуйста, убедитесь, что фильтры установлены в правильной последовательности
	Из-за слишком высокой влажности в помещении образуется конденсат. Не устанавливайте прибор в помещении с высокой влажностью (например, в ванной или туалете).
	Препятствия вокруг прибора влияют на эффект очистки. Пожалуйста, обратитесь к рекомендациям по использованию.
	Помещение, где используется прибор слишком велико. Метод расчета площади комнаты для использования прибора: значение количества чистого воздуха X 0,1 (м ²).
Прибор создает слишком много шума.	Перед использованием убедитесь, что все пластиковые упаковочные пакеты фильтров были удалены.
После включения прибора скорость очистки не регулируется	Каждый раз, когда прибор включается после его отключения от сети, он по умолчанию будет работать в режиме «Smart». При этом скорость очистки автоматически регулируется в зависимости от качества воздуха в помещении. Если вы хотите настроить работу прибора, пожалуйста, нажмите кнопку «Fan» или кнопку «Comfort» для выхода из режима «Smart».
При работе очиститель не реагирует на нажатие кнопок	Прибор может быть заблокирован функцией блокировки от детей (пульт дистанционного управления может быть использован как обычно). Пожалуйста, нажмите и удерживайте кнопку "AUTO LOCK" в течение 3-х секунд. Индикатор функции блокировки от детей погаснет, и вы можете произвести настройки.
Воздух грязный, но индикатор качества воздуха зеленого цвета.	Пожалуйста, проверьте, засасывается ли загрязняющее вещество в очиститель воздуха. Пожалуйста, обратитесь к рекомендациям по использованию.

Поиск и устранение неисправностей

НЕИСПРАВНОСТЬ	СПОСОБЫ УСТРАНЕНИЯ
Трудно удалить из воздуха загрязняющее вещество.	Забит фильтр предварительной очистки? Если качество очистки не повышается после очистки предварительного фильтра, пожалуйста, замените фильтр.
Поток воздуха из отверстия для выпуска воздуха значительно слабее, чем раньше.	Загрязнен HEPA фильтр. Пожалуйста, замените его.
При работе прибора рядом с выходом воздуха слышен звон.	Этот звук возникает в результате работы блока нанометрической ионизации воды (Nanoe™), показывая, что функция нанометрической ионизации воды (Nanoe™) работает исправно. Пожалуйста, не обращайте внимания.
Когда включена нанометрическая ионизация воды (Nanoe™) чувствуется легкий запах озона.	При работе прибора и нанометрической ионизации воды (Nanoe™) образуется небольшое количество озона. Однако, это количество гораздо меньше, чем в лесу, так что оно не нанесет человеческому организму никакого вреда.
В потоке воздуха из отверстия для выпуска воздуха чувствуется специфический запах.	Есть ли сильный запах при использовании очистителя воздуха? Если имеется сильный запах, он будет сохраняться в течение нескольких недель или месяцев. Пожалуйста, замените фильтры и всегда вентилируйте помещение, где используется прибор.
Индикаторы четырех скоростей вентилятора мигают, и прибор выключается.	Данная ошибка вызвана низкой скоростью вентилятора после проверки системы, пожалуйста, восстановите ее перезапуском устройства. Если неисправность не исчезнет, обратитесь в авторизованный сервисный центр.
Индикаторы первой и второй скорости вентилятора одновременно мигают и прибор автоматически выключается.	Перезагрузите устройство после отключения питания, работа будет восстановлена, и проблема будет устранена. Если неисправность не исчезнет, обратитесь в авторизованный сервисный центр.
Индикаторы первого уровня очистки мигают.	Перезагрузите устройство после отключения питания, работа будет восстановлена, а проблема будет устранена. Если неисправность не исчезнет, обратитесь в авторизованный сервисный центр.
Индикаторы первого, второго и третьего уровней очистки мигают одновременно, и прибор выключается автоматически.	Перезагрузите устройство после отключения питания, работа будет восстановлена, а проблема будет устранена. Если неисправность не исчезнет, обратитесь в авторизованный сервисный центр.
Я заменил фильтр, почему прибор не запускается?	Нажмите и удерживайте кнопку «Comfort» в течение 3-х секунд. После того как сброс будет завершен, индикатор погаснет и прибор начнет нормально работать.

Поиск и устранение неисправностей

НЕИСПРАВНОСТЬ	СПОСОБЫ УСТРАНЕНИЯ
<p>Уровень воды в резервуаре не уменьшается или уменьшается медленно.</p>	<ul style="list-style-type: none"> - Резервуар для воды, поддон для воды, увлажняющий фильтр установлены правильно? Пожалуйста, убедитесь, правильно ли установлены все части. - Есть ли грязь на увлажняющем фильтре? Пожалуйста, очистите увлажняющий фильтр в соответствии с Руководством по эксплуатации. - Расход воды варьируется в зависимости от влажности и температуры в помещении. Когда влажность в помещении достигает 70% и более, функция увлажнения автоматически остановится.
<p>Нет заметных изменений влажности.</p>	<ul style="list-style-type: none"> - Возможно, помещение слишком большое? Пожалуйста, используйте очиститель воздуха в комнате согласно рекомендациям. - Пожалуйста, очистите или замените увлажняющий фильтр, как указано в руководстве . - Проверьте, дает ли индикатор на панели управления устройства сигнал о неисправности. - Есть вода в баке для воды или в поддоне для воды? Пожалуйста, долейте воды в бак.
<p>Прибор издает звук текущей воды.</p>	<p>Это звук пузырьков, образующихся в устройстве, когда резервуар для воды подает воду в поддон, это нормально. Частота возникновения такого звука меняется в зависимости от мощности увлажнения.</p>
<p>Влажность, отображаемая на устройстве, отличается от показаний гигрометра.</p>	<p>Даже в одной комнате температура и влажность могут отличаться из-за разного положения приборов. Различные датчики температуры и влажности могут иметь разную точность и скорость измерения. (Отображаемая влажность может быть использована только для справки.)</p>
<p>Индикатор увлажнителя мигает непрерывно.</p>	<p>Причина При выполнении функции увлажнения, если система обнаруживает низкий уровень воды в баке, будет отображаться код ошибки E2 ; Способ устранения: Добавьте воду в бак. Смотрите раздел «Подготовка к использованию - подготовка бака для воды».</p>
<p>Индикатор показывает: E1</p>	<p>Неисправность при включении функции увлажнения, колесо модуля не вращается; Способ устранения: Перезагрузите устройство, после отключения питания, работа будет восстановлена, и проблема будет устранена. Если неисправность не исчезнет, обратитесь в авторизованный сервисный центр.</p>
<p>Индикатор показывает: E2</p>	<p>Неисправность при работе функции увлажнения, система обнаруживает низкий уровень воды в поддоне для воды; Способ устранения: Добавьте воду в бак. Смотрите раздел «Подготовка к использованию - подготовка бака для воды».</p>
<p>Индикатор показывает: E3</p>	<p>Неисправность при включении функции увлажнения система обнаруживает, что поддон воды и бак установлены неправильно; Способ устранения: Переустановите поддон и резервуар для воды и убедитесь, что все детали установлены правильно.</p>
<p>Индикатор показывает: E4</p>	<p>Система обнаруживает неисправность датчика; Способ устранения: Обратитесь в авторизованный сервисный центр.</p>

Срок службы, утилизация и гарантийный срок

Срок службы воздухоочистителя составляет 5 лет.

По окончании срока службы прибора следует провести его утилизацию в соответствии с нормами, правилами и способами, действующими в месте утилизации. Подробную информацию по утилизации прибора Вы можете получить у представителя местного органа власти, предоставив ему полную информации о приборе.

Гарантийный срок на прибор, условия гарантии и гарантийного срока указаны в гарантийном талоне.

Если гарантированный талон отсутствует в комплекте поставки, требуйте его у продавца.

Гарантийный талон должен соответствовать установленной изготовителем форме.

Изготовитель и уполномоченное лицо изготовителя снимают с себя ответственность за возможный вред, нанесенный данным прибором в случае, если это произошло в результате несоблюдения правил и условий эксплуатации, установки прибора, умышленных или неосторожных действий, а также в случаях, вызванных природными или антропогенными форсмажорными явлениями.

Транспортировка и хранение

Продукция должна храниться в сухих, проветриваемых складских помещениях при температуре не ниже -30 °С.

1. При транспортировке и хранении должны строго соблюдаться требования манипуляционных знаков на упаковке прибора.
2. При транспортировании должны быть исключены любые возможные удары и перемещения упаковки внутри транспортного средства.

Температурные требования: от -30 °С до +50 °С

Требования к влажности: от 15 % до 85 %
(нет конденсата)



www.hisense-air.ru